



Escenas de invierno

Crea, colorea y construye tu propio paisaje invernal.

Comparte tu obra maestra etiquetándonos:



5-6 años

Beneficios del aprendizaje



Habilidades motoras finas



Desarrollo creativo



Resolución de problemas



Se necesita:



Lapices de colores



Tijeras



Pegamento



1h 30min

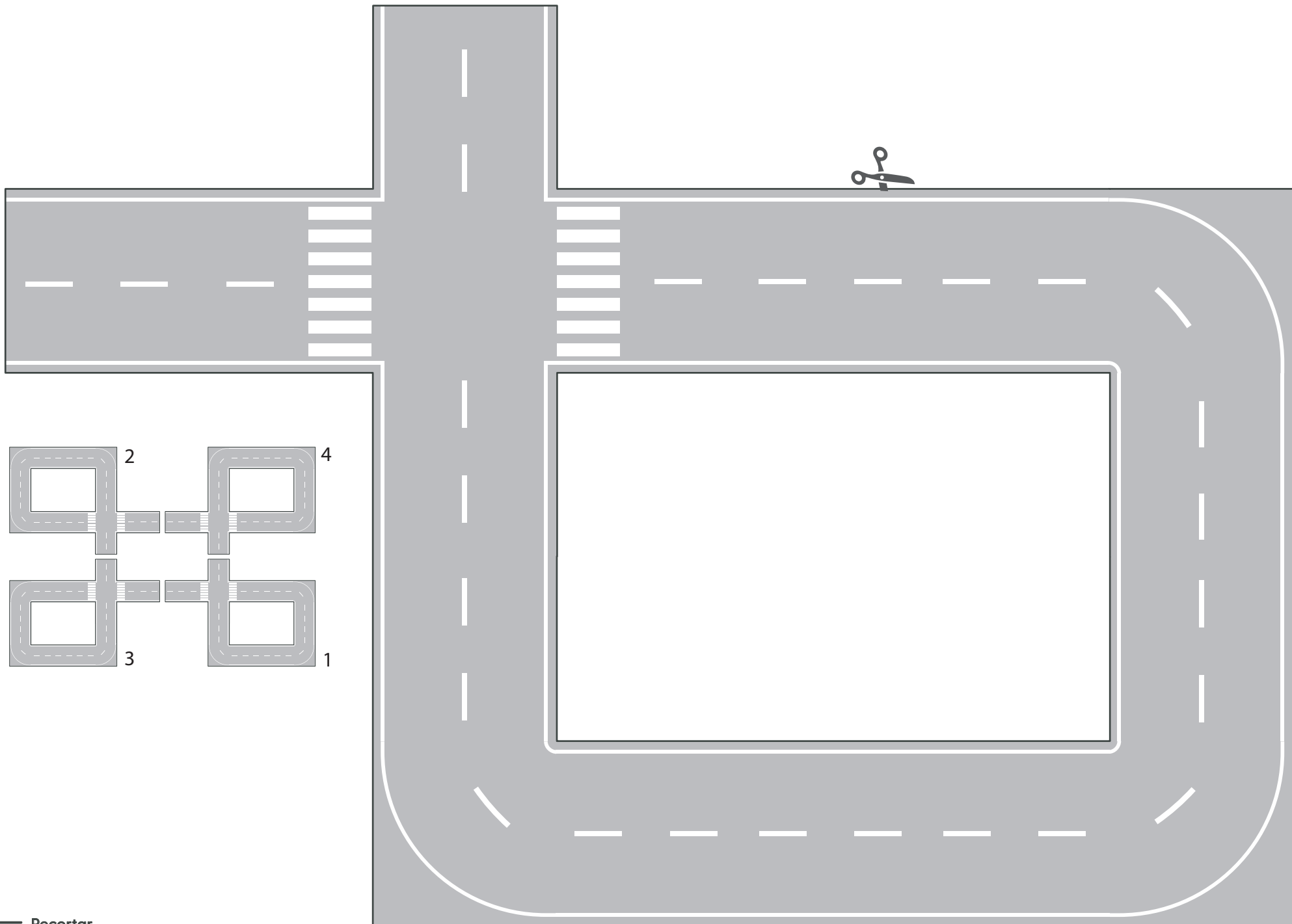

— Recortar

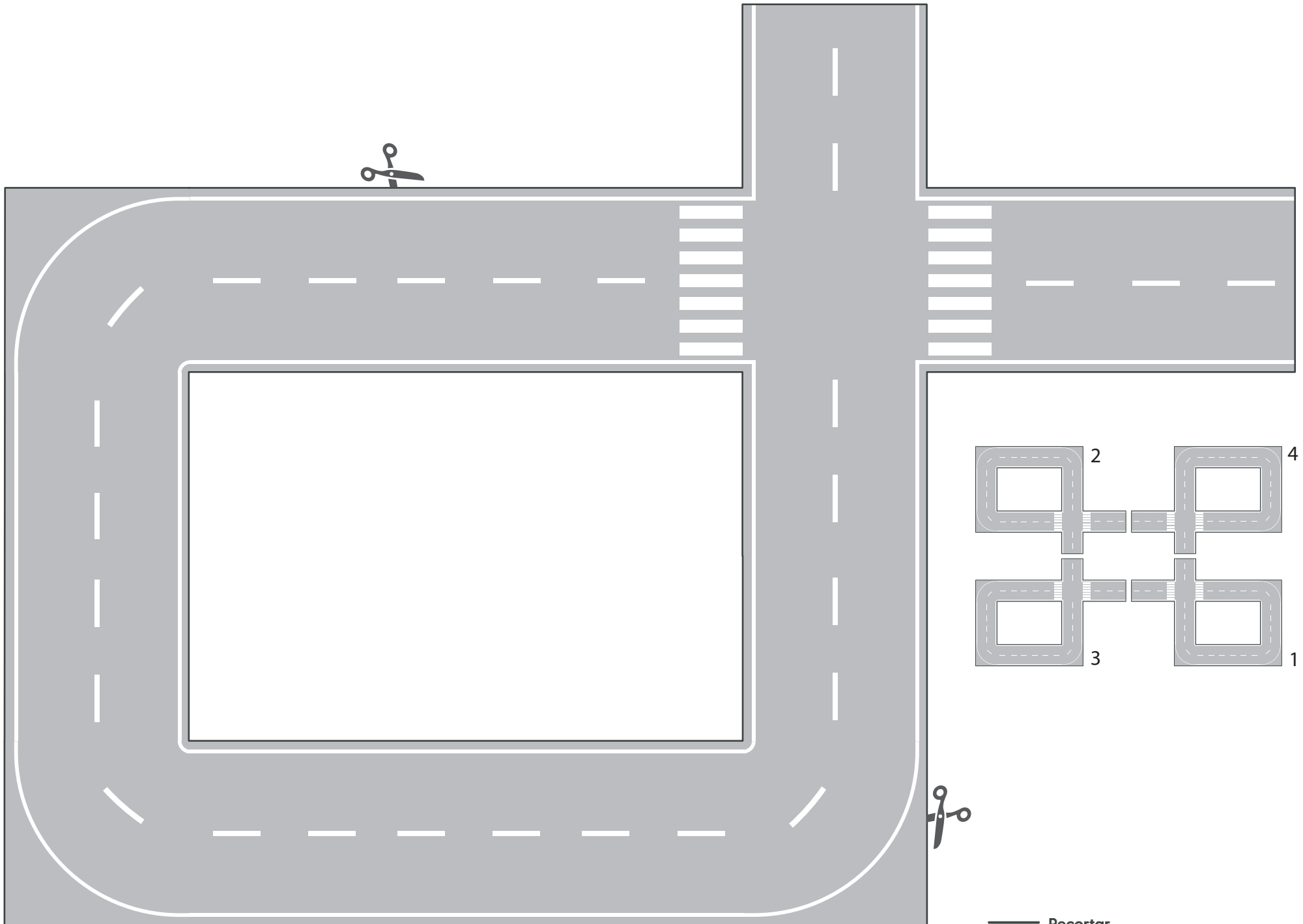

— Recortar

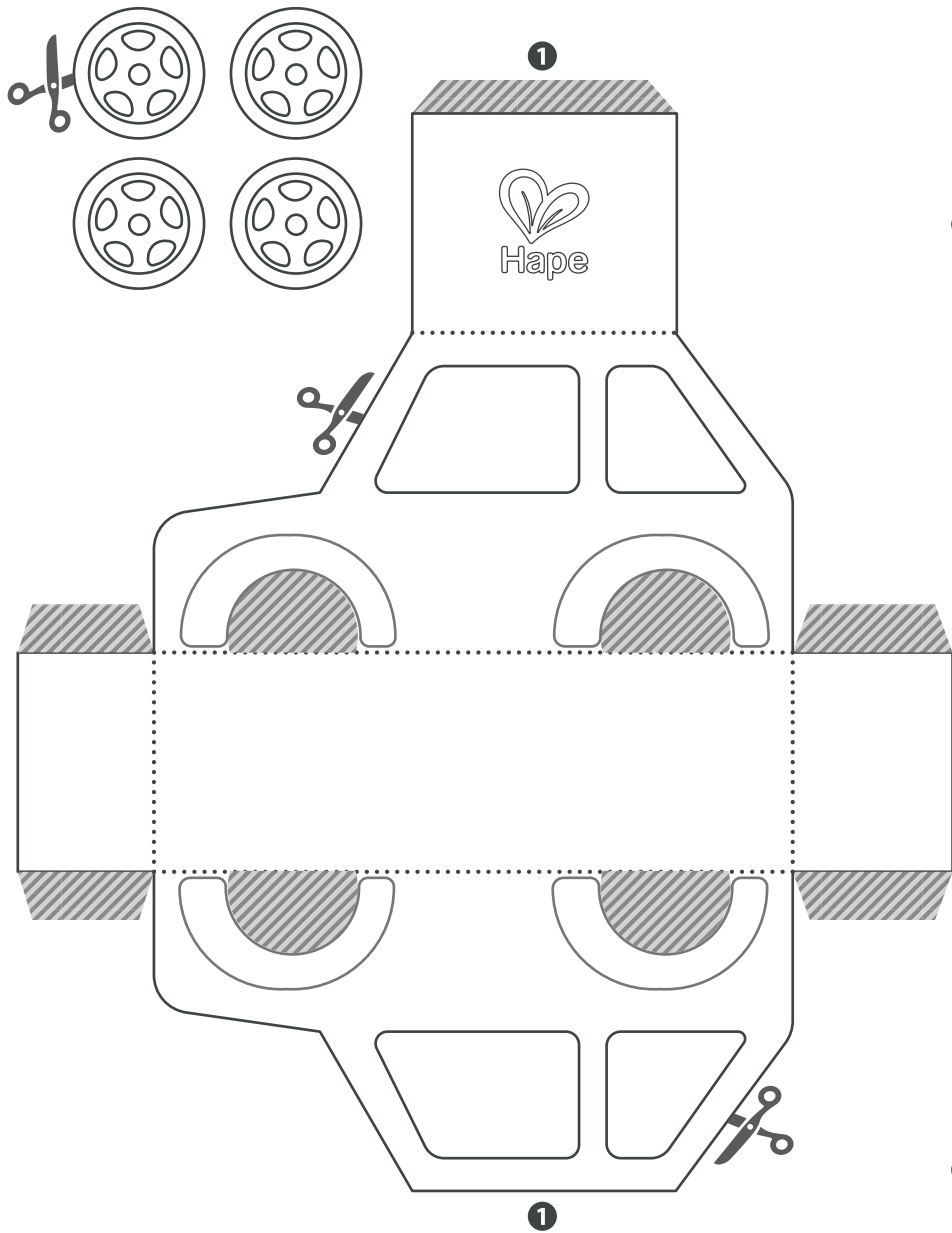

- Recortar
- Doblar
- ①.....① Pegar
- ▨ Pegar

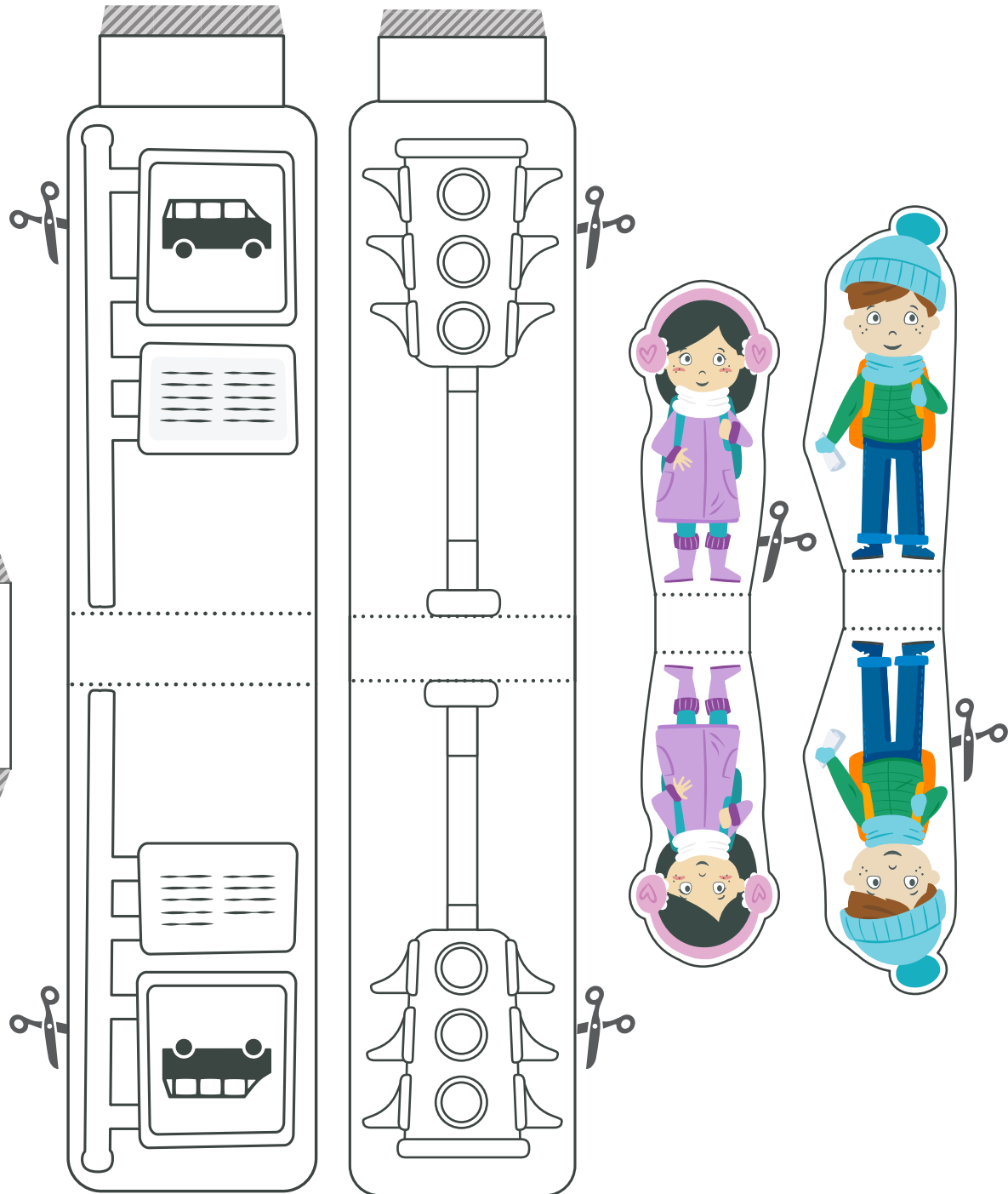

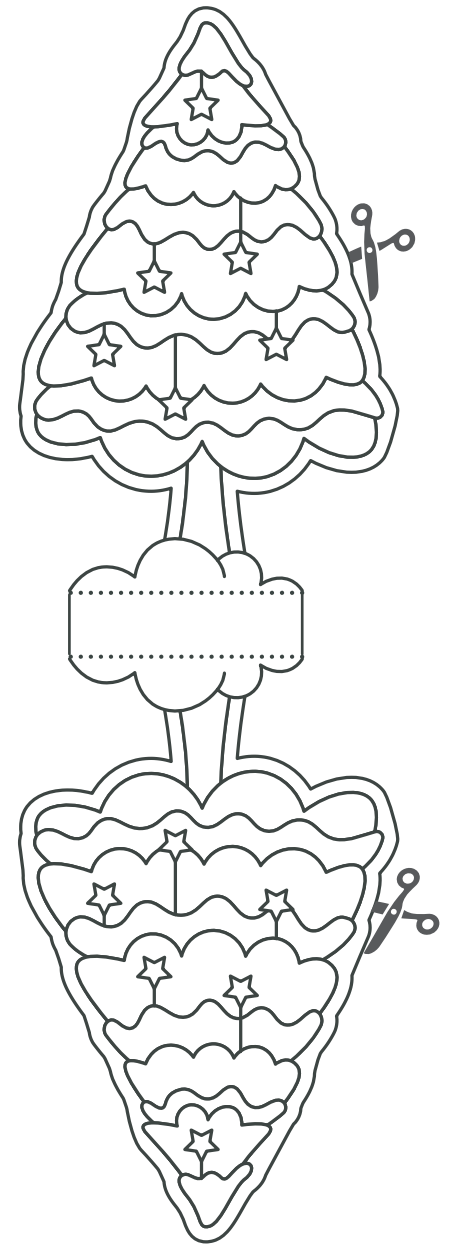
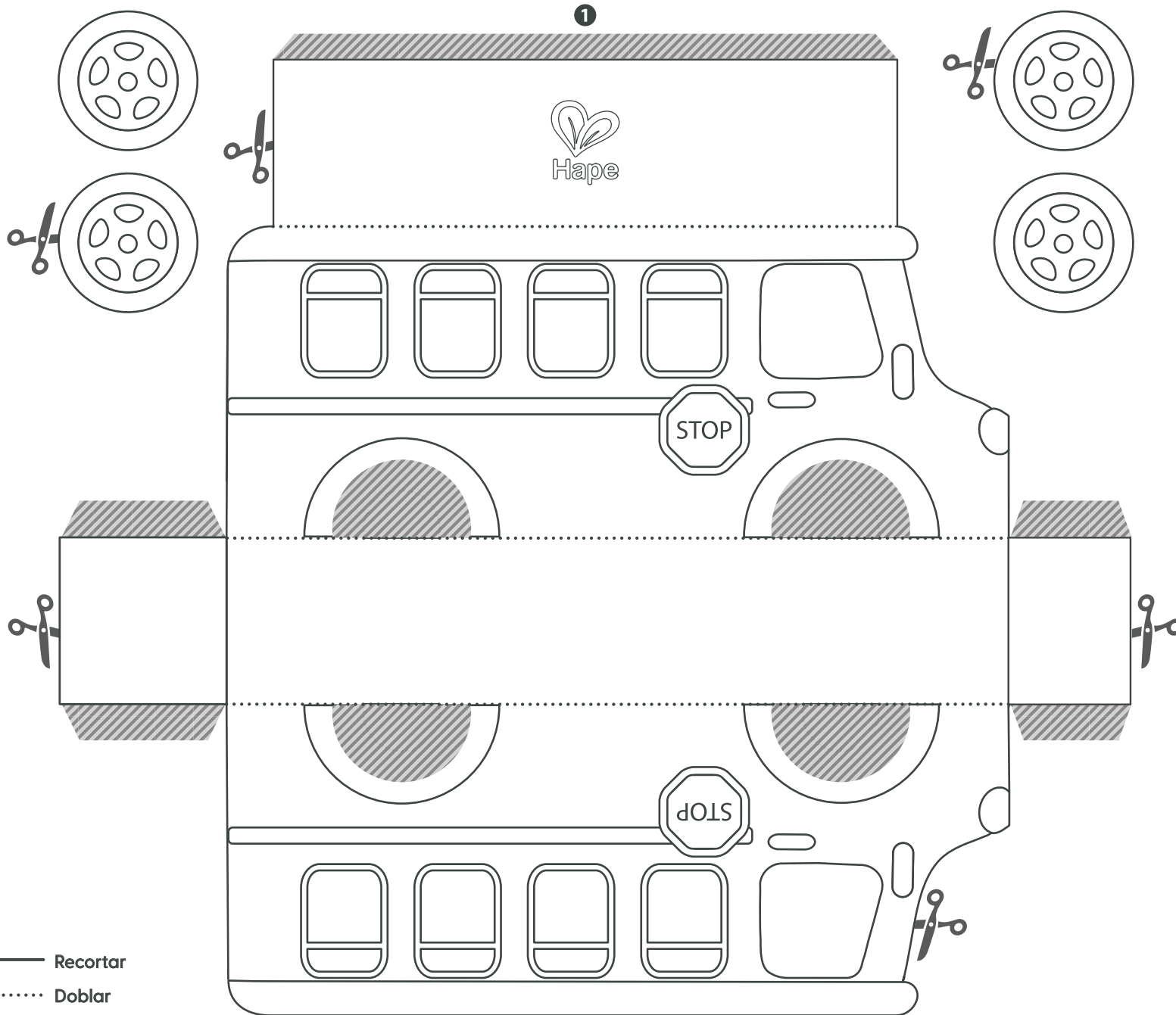

— Recortar

..... Doblar

①.....① Pegar

▨ Pegar

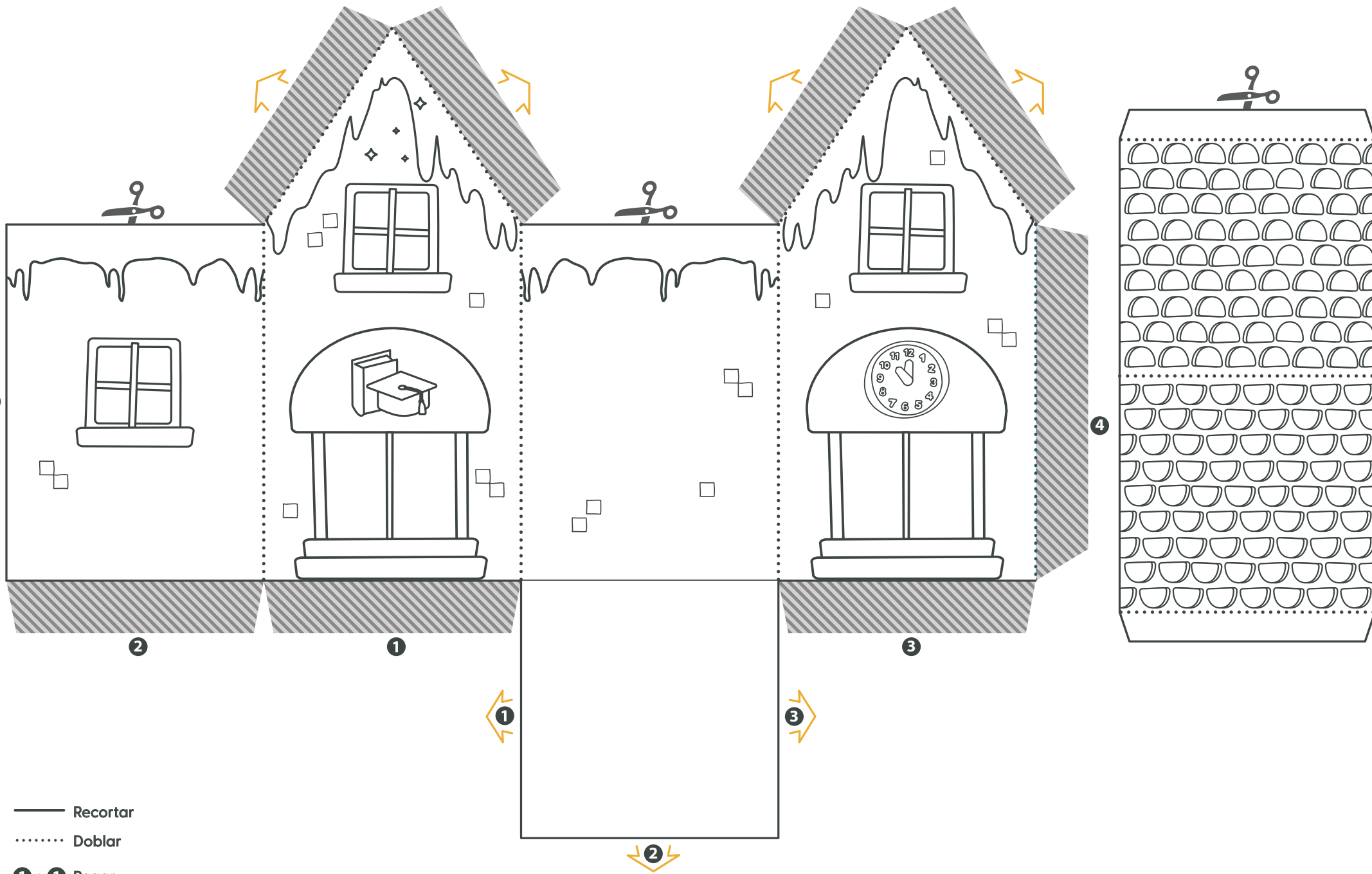

- Recortar
- Doblar
- ①.....① Pegar
- ▨ Pegar

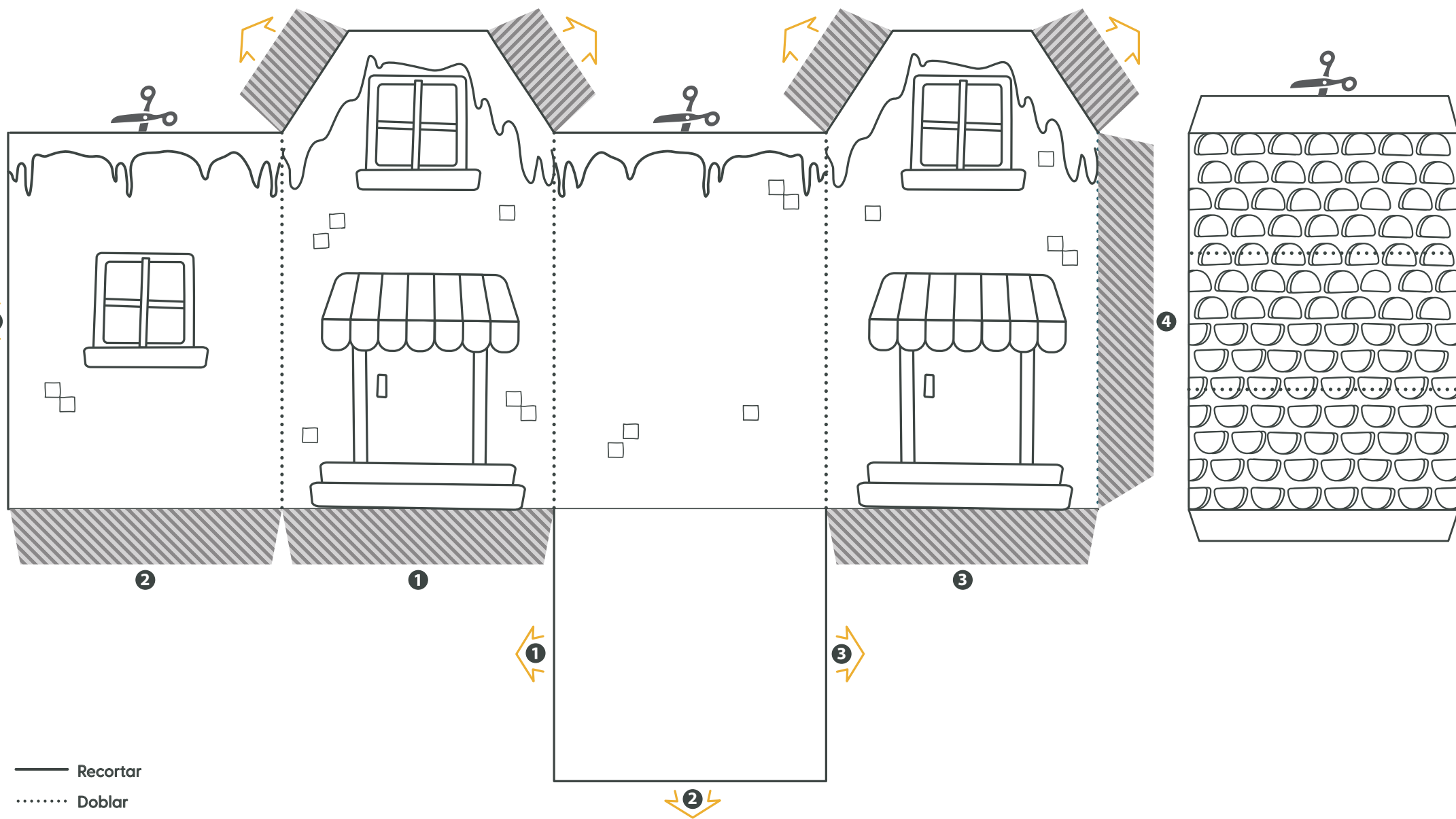

— Recortar

..... Doblar

①.....① Pegar

▨ Pegar

Instrucciones:

1. Imprime 2 de cada una de las carreteras de las páginas 1 y 2, recórtalas y pega las 4 partes como se muestra en la página 1.
2. Imprime todas las partes de las páginas 3-6
3. Recórtalas con cuidado .
4. Colorea y dobla en los lugares indicados, luego pega a lo largo de la línea sombreada .
5. Por último, construye tu ciudad a tu gusto y ¡a jugar!